

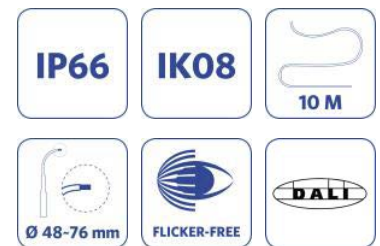

LED Roadlight

- Erhältlich mit Stufen- oder DALI-Dimmung für höhere Energieeinsparung
- Bis zu 60% Energieeinsparung verglichen mit HID-Straßenbeleuchtung
- Hochentwickeltes Optiksistem, optimiert für Straßenbeleuchtung
- Flexibler, verstellbarer Mastanschluss für die Montage an der Seite und an der Oberseite des Mastes
- Robustes Aluminium-Druckgussgehäuse
- IP66 und für den Einsatz an der Küste geeignet
- inkl.10m H07RN-F Gummileitung 5x1,5qmm vormontiert für eine schnellere Installation



Roadlight standard ohne Mastadapter (notwendiges Zubehör).

Artikeldaten

Artikel-nummer	Artikelbeschreibung	Ersatz für (W)	Watt (W)	Lumen	Lichtausbeute (lm/W)	CCT (K)	Gewicht (kg/st)
543014005800	LEDRoadlight-90W-4000-DALI	HID 150W	90	11250	125	4000	9,00
543014005700	LEDRoadlight-120W-4000-DALI	HID 150W	120	15000	125	4000	9,20
543014005600	LEDRoadlight-150W-4000-DALI	HID 250W	150	18750	125	4000	9,20
543014005500	LEDRoadlight-200W-4000-DALI	HID 250W	200	24000	120	4000	9,40
543014015700	LEDRoadlight-90W-4000-STEP	HID 150W	90	11250	125	4000	9,00
543014015900	LEDRoadlight-120W-4000-STEP	HID 150W	120	15000	125	4000	9,20
543014015600	LEDRoadlight-150W-4000-STEP	HID 250W	150	18750	125	4000	9,20
543014015800	LEDRoadlight-200W-4000-STEP	HID 250W	200	24000	120	4000	9,40

Weitere technische Informationen finden Sie im Anhang.

Zubehörteile



543098007000
Pole Adapter-Roadlight-60mm



599006051700
Pole Adapter-Roadlight-76mm

Technische Daten

Lebensdauer (L70B50)	100.000 h
Ein-/aus-Zyklen	100.000
Farbbeständigkeit (SDCM)	6
Dimmbar	Ja / Ja (DALI)
Abstrahlwinkel	150 ° x 70 °
Maximaler Neigungswinkel	15 °
Farbe	Grau
CRI	≥ 80
IP-Klasse	IP66
IK-Klasse	IK08
Schutzklasse	I
Treiber inklusive (Ja/Nein)	Ja
Glühdrahtprüfung	850 °C
Treiberausfallrate (bei 5.000 Std)	0.5 %
PF	≥ 0,9
Überspannung	10 kV

Stromversorgung

Frequenz	50/60 Hz
Spannung	220-240 V AC
DC input voltage	Ja, siehe Anhang 3

Material

Gehäusematerial	Aluminium
Optisches Material	Polycarbonat
Kompatibel Mast Ø	48-76 mm
Effektive Windlast	1478 cm ²

Anwendungsmöglichkeiten

Betriebstemperatur	-30 ~ 50 °C
Anwendungstemperatur	25 °C
Lagertemperatur	-30 ~ 65 °C

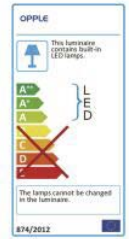

Produktmaße (mm)

LEDRoadlight

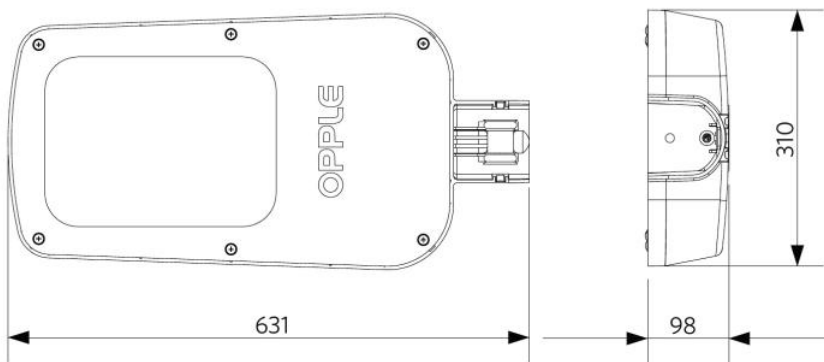

Pole Adapter-Roadlight-60mm

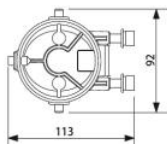
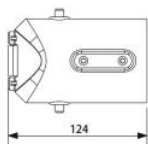

Pole Adapter-Roadlight-76mm

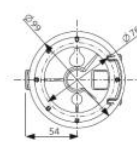
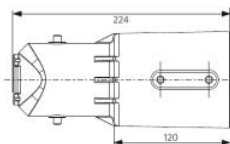

LEDRoadlight Tilting

